



<p>Fideicomitente</p> 	<p>Fiduciario</p>	<p>Fideicomiso del Sanatorio del Banco de Seguros del Estado</p>	
		<p>Proyecto de Equipamiento para el Nuevo Sanatorio del Banco de Seguros del Estado</p>	

ANEXO 1.

LISTADO DE EQUIPAMIENTO Y ESPECIFICACIONES TÉCNICAS DEL EQUIPAMIENTO DEL ÁREA DE **ESTERILIZACIÓN** DE LA NUEVA CENTRAL DE SERVICIOS MÉDICOS DEL BANCO DE SEGUROS DEL ESTADO (BSE)

- Se deberá rellenar completamente y con los datos reales contrastables del equipamiento que se oferte, las tablas de características técnicas aquí descritas, incluyendo los modelos y sus referencias correspondientes del equipo / sistema / accesorio que se oferte, de forma individual, tanto de hardware como de software.
- Se incluirá junto con estas tablas de características técnicas del equipo / sistema que se oferte rellenas, un catálogo / brochure (información comercial) y un "data sheet" (información técnica; Puede ser el manual completo o parcial del libro de instrucciones de uso), en formato digital no protegido, para comprobación y validación de los datos incluidos.
- El ofertante, si así lo considera por compatibilidad y ventajas de integración u otras, podrá ofertar equipos/ sistemas o funcionalidades nuevas, como sustitutos de los equipos que se deben trasladar incluidos en cada lote, justificando el motivo y las ventajas de la propuesta, siempre dentro de los márgenes económicos y sin pérdida alguna de funcionalidad.
- Los requerimientos eléctrico directo a la Red de 220-240 Vac 50 Hz, y donde sea necesario será obligatorio, toma externa de 12 Vcc (alimentación ambulancia)

CARACTERÍSTICAS TÉCNICAS EQUIPAMIENTO DE LA CENTRAL DE ESTERILIZACIÓN Y EQUIPOS

A continuación se incluyen las características técnicas de los equipos que forman parte de la licitación del equipamiento de la Central de Esterilización y Equipos en modelo "llave en mano" y que comprenden:

Código Equipo	Equipo	Cantidad
BI.CE002	Autoclave de sobremesa con impresora (en gabinete dental)	1
BI.CE004	Carro de carga y descarga	4
BI.CE017	Cestas de carga para esterilizadores	12
BI.CE019	Compresor de aire insonorizado.	2

<p>Fideicomitente</p> 	<p>Fiduciario</p> 	<p>Fideicomiso Del Sanatorio Del Banco De Seguros Del Estado - Llamado Público N° 01/2016 Asesoramiento En La Elaboración Del Plan De Equipamiento y Las Adquisiciones, Para El Nuevo Sanatorio Del Banco De Seguros Del Estado. Ref. CND-PyS/PRO/19/11/2016</p>	 globesalud
<p><i>Ficha técnica</i></p>			

BI.CE020	Condensador de vapor	1
BI.CE021	Conjunto de montantes y dinteles	4
BI.CE032	Esterilizador con generador de vapor, dos puertas, 500 l (B)	2
BI.CE037	Kit de accesorios de instalación de esterilizador	2
BI.CE039	Lavadora termodesinfectadora 2 puertas	1
BI.CE040	Limpiador, ultrasonidos	1
BI.CE049	Panelado lateral condensador de vapor	1
BI.CE056	Plataforma de carga	4
BI.CE057	Puerta acceso mantenimiento de 650 mm	2
BI.CE067	Soldadora de bolsas	1
BI.XX051	Kit de conexiones para descalcificador.	3
BI.XX072	Rack material de anestesia	1
BI.XX058	Rack Lavadora / desinfectadora	2
GE.CE014	Central dosificadora de detergentes 4 bombas	1
GE.CE018	Cestillos de lavado DIN 1/1	10
GE.XX001	Descalcificador de agua, 1500 lts	3
GE.XX048	Impresora térmica Touch Screen en lavadora	2
GF.CE007	Carro transporte varilla 2 estantes	4
GF.CE008	Carro de transporte hermético.	4
GF.CE011	Carro soporte rollos y papel	2
GF.CE029	Lámpara lupa con anclaje a mesa y conexión a red	4

<p>Fideicomitente</p> 	<p>Fiduciario</p>	<p>Fideicomiso Del Sanatorio Del Banco De Seguros Del Estado - Llamado Público N° 01/2016 Asesoramiento En La Elaboración Del Plan De Equipamiento y Las Adquisiciones, Para El Nuevo Sanatorio Del Banco De Seguros Del Estado. Ref. CND-PyS/PRO/19/11/2016</p>	 globesalud
		<p><i>Ficha técnica</i></p>	

GF.CE043	Mesa clasificación textil, 180x88x90 cm	2
GF.CE044	Mesa de preparación y envasado	4
GF.CE045	Mesa de trabajo mural acero inox (metro lineal)	5,5
GF.CE055	Pistola de presión aire / agua	2
GF.CE068	Soporte corte bolsas envasado	2
GF.XX015	Cesta carga apilable s1000, 58x29x14 cm	412
GF.XX016	Cesta carga apilable s1000, 58x29x28 cm	210
GF.XX019	Bastidor almacenaje 36 cestas s1000, 195x60x215 cm	28
GF.XX030	Estantería alta varilla 4 niveles, 100x50x200 cm	29
MC.CE005	Carro de transferencia, Lavadora / desinfectadora	2
MC.CE006	Carro de transporte de racks	3
MC.CE009	Carro de transporte de instrumental usado	3
MC.CE013	Carro transporte, 2 estantes	1
MC.CE059	Carro móvil porta cestas	1
BI.LAB014	Carro 4 niveles con brazos de lavado	1
GF.XX028	Carro transporte varilla 2 estantes	3

<p>Fideicomitente</p>  <p>Fiduciario</p> 	<p>Fideicomiso Del Sanatorio Del Banco De Seguros Del Estado - Llamado Público N° 01/2016 Asesoramiento En La Elaboración Del Plan De Equipamiento y Las Adquisiciones, Para El Nuevo Sanatorio Del Banco De Seguros Del Estado. Ref. CND-PyS/PRO/19/11/2016</p>	 globoesalud
<p><i>Ficha técnica</i></p>		

LICITACIÓN: **ESTERILIZACIÓN**

LOTE: **ESTERILIZACIÓN**

Equipo:	Autoclave de sobremesa con impresora	Código Equipo:
		BI.CE002
Local ubicación:	2338	Cantidad: 1

<u>Características técnicas solicitadas</u>	<u>Características técnicas Ofertadas</u>
Esterilizador miniclave de sobremesa.	
Mueble exterior pintado epoxi.	
Elementos calefactores en acero inoxidable de gran duración, resistente a la corrosión y a la alta temperatura.	
Depósito, tapa y cierre en acero inox. AISI 316.	
Capacidad aproximada de la cámara: 17 litros.	
Sistema de secado y purgado automático por vacío.	
Evacuación automática del aire al inicio del ciclo de esterilización.	
Depósito de agua destilada para alimentar caldera.	
Temperatura de esterilización desde 105 °C hasta 134 °C (de 0,2 a 2 bar).	
Tiempo de esterilización desde 1' hasta 99'.	
Tiempo de secado desde 1' hasta 60'.	
Incluye microprocesador	
Incluye impresora	
Simplicidad de manejo. Permiten dos tipos diferentes de operación: programas fijos y configurables por el usuario. Los programas fijos disponen de valores específicos que habitualmente se utilizan en la práctica, y a la vez cada uno puede ser configurado por el usuario.	
Medias aproximadas: 36 x 55 x 46 cm (alto x ancho x fondo (exterior)).	

<p>Fideicomitente Fiduciario</p> 	<p>Fideicomiso Del Sanatorio Del Banco De Seguros Del Estado - Llamado Público N° 01/2016 Asesoramiento En La Elaboración Del Plan De Equipamiento y Las Adquisiciones, Para El Nuevo Sanatorio Del Banco De Seguros Del Estado. Ref. CND-PyS/PRO/19/11/2016</p>	 globoesalud
<p><i>Ficha técnica</i></p>		

Consumo: 2000W	
Incluye 3 bandejas, pinza extractora y soporte adicional para instrumentos y bosas de papel estéril.	
Conforme a las normativas vigentes de aparatos de presión, certificado y sellado por los servicios de industria.	
Incluye elementos de seguridad: termostato, detector de tapa bien cerrada, presostato de seguridad, válvula de seguridad.	
Envoltorio de protección térmica en la tapa.	

<p>Fideicomitente</p> 	<p>Fiduciario</p>	<p>Fideicomiso Del Sanatorio Del Banco De Seguros Del Estado - Llamado Público N° 01/2016 Asesoramiento En La Elaboración Del Plan De Equipamiento y Las Adquisiciones, Para El Nuevo Sanatorio Del Banco De Seguros Del Estado. Ref. CND-PyS/PRO/19/11/2016</p>	 globesalud
		<p><i>Ficha técnica</i></p>	

Equipo:	Esterilizador con generador de vapor, dos puertas, 500 l (B)	Código Equipo:
		BI.CE032
Local ubicación:	1147	Cantidad: 2

<u>Características técnicas solicitadas</u>	<u>Características técnicas Ofertadas</u>
Esterilizadores a vapor de doble puerta de aproximadamente 500 litros de capacidad y 6 módulos de esterilización normalizados.	
Sistema de doble puerta.	
Construidos totalmente en acero inoxidable (cámara, recámara, puertas, chasis, válvulas y canalizaciones de vapor).	
Recámara continua.	
Cámara de esterilización aislada térmicamente.	
Con filtro bacteriológico para aireación de la cámara de esterilización.	
Entrada sonda de validación.	
Pantalla táctil a color de manejo fácil e intuitivo.	
Impresora de datos.	
Vacío con eyector.	
Con juego de guías internas inferiores para desplazamiento y anclaje de la plataforma de carga / descarga (en acero inoxidable calidad AISI 316).	
Reloj indicador de tiempo restante.	
Generador de vapor incluido.	
Programas incluidos:	
○ Programas de Test (Test de vacío, Test de Bowie & Dick).	
○ Textil e Instrumental a 134° C.	
○ Cauchos y cristal a 121° C.	
○ Rapido a 134° C, especial endoscopia rígida.	

<p>Fideicomitente Fiduciario</p> 	<p>Fideicomiso Del Sanatorio Del Banco De Seguros Del Estado - Llamado Público N° 01/2016 Asesoramiento En La Elaboración Del Plan De Equipamiento y Las Adquisiciones, Para El Nuevo Sanatorio Del Banco De Seguros Del Estado. Ref. CND-PyS/PRO/19/11/2016</p>	 globoesalud
<p><i>Ficha técnica</i></p>		

<ul style="list-style-type: none"> ○ Contenedores a 134° C. 	
<ul style="list-style-type: none"> ○ Tratamiento priones a 134° C. 	
<ul style="list-style-type: none"> ○ Soluciones en botella abierta a 121°C. 	
<ul style="list-style-type: none"> ○ Posibilidad de programas opcionales bajo demanda del servicio. 	

Incluye:

BI.CE037	Kit de accesorios de instalación de esterilizador (incluye sumidero sifónico si fuera preciso).	Cantidad: 2
BI.CE057	Puertas acceso mantenimiento (puertas de acceso a los equipos para labores de mantenimiento).	Cantidad: 2
BI.CE021	Conjunto de montantes y dinteles (para el remate total y acabado estético de la instalación de los esterilizadores).	Cantidad: 4
BI.CE019	Compresor de aire insonorizado.	Cantidad: 2

<p>Fideicomitente</p> 	<p>Fiduciario</p>	<p>Fideicomiso Del Sanatorio Del Banco De Seguros Del Estado - Llamado Público N° 01/2016 Asesoramiento En La Elaboración Del Plan De Equipamiento y Las Adquisiciones, Para El Nuevo Sanatorio Del Banco De Seguros Del Estado. Ref. CND-PyS/PRO/19/11/2016</p>	 globesalud
		<p><i>Ficha técnica</i></p>	

Equipo:	Lavadora termodesinfectadora 2 puertas	Código Equipo:
		BI.CE039
Local ubicación:	1158	Cantidad: 1

<u>Características técnicas solicitadas</u>	<u>Características técnicas Ofertadas</u>
El equipo deberá adaptarse al área disponible en la pared que separa la zona de lavado y descontaminación de la zona de preparación de cajas y paquetes según plano adjunto.	
Lavadora desinfectadora de doble puerta concebida para la limpieza y desinfección de Instrumental quirúrgico y otros materiales y elementos termoresistentes.	
Fabricada en acero inoxidable con doble puerta.	
Interior de la cuba, brazos y filtros en acero inoxidable AISI 316.	
Cámara única para el lavado, desinfección y secado de material.	
Capacidad para alcanzar temperaturas por encima de los 90°C.	
Puertas con bloqueo electrónico y acceso ergonómico (su altura no promoverá posiciones forzadas durante la carga y descarga).	
Puertas con apertura mediante deslizamiento vertical.	
Con sistema de secado eléctrico de doble filtro.	
Control por microprocesador con diferentes programas de lavado.	
Capacidad de, como mínimo, 4 cestas normalizadas DIN por carga.	
Con entrada de sondas y monitor de validación.	
Preparada para control de la "trazabilidad y validación".	
Bombas para productos químicos con sensor de nivel.	
2 bombas de lavado.	

<p>Fideicomitente</p> 	<p>Fiduciario</p>	<p>Fideicomiso Del Sanatorio Del Banco De Seguros Del Estado - Llamado Público N° 01/2016 Asesoramiento En La Elaboración Del Plan De Equipamiento y Las Adquisiciones, Para El Nuevo Sanatorio Del Banco De Seguros Del Estado. Ref. CND-PyS/PRO/19/11/2016</p>	 globesalud
		<p><i>Ficha técnica</i></p>	

Incluye:

GE.CE014	Central dosificadora de detergentes 4 bombas	1158	1
GE.XX048	Impresora térmica Touch Screen, con rollo de papel y conexión USB.	1158	1
BI.XX058	Rack Lavadora / desinfectadora (rack básico multinivel)	1158	2
BI.XX052	Rack material de anestesia: Soporte para la colocación y lavado adecuado de los elementos de anestesia a introducir en la lavadora-termodesinfectadora y sobre el carro de transferencia a la lavadora-termodesinfectadora. Construidos totalmente en acero inoxidable AISI 304. Con soporte para material anestésico, mangueras respiratorias y accesorios diversos.	1158	1
BI.CE020	Condensador de vapor	1158	1
BI.CE049	Panelado lateral condensador de vapor	1158	1

Ejemplo de rack de anestesia	Ejemplo de rack multinivel
	

<p>Fideicomitente Fiduciario</p> 	<p>Fideicomiso Del Sanatorio Del Banco De Seguros Del Estado - Llamado Público N° 01/2016 Asesoramiento En La Elaboración Del Plan De Equipamiento y Las Adquisiciones, Para El Nuevo Sanatorio Del Banco De Seguros Del Estado. Ref. CND-PyS/PRO/19/11/2016</p>	 globoesalud
<p><i>Ficha técnica</i></p>		

Equipo:	Limpiador, ultrasonidos	Código Equipo: BI.CE040
Local ubicación:	1158	Cantidad: 1

<u>Características técnicas solicitadas</u>	<u>Características técnicas Ofertadas</u>
Sistema de lavado de ultrasonidos de sobremesa, con tapa.	
Capacidad aproximada del tanque 2 litros.	
Baño de ultrasonidos con transductores para limpieza rápida, segura y consistente.	
Tanque construido en acero inoxidable AISI 316, terminación con bordes y pulido de tipo sanitario.	
Controles digitales resistentes a líquidos.	
Temperatura de hasta 70°.	
Frecuencia orientativa: 43kHz.	

<p>Fideicomitente Fiduciario</p> 	<p>Fideicomiso Del Sanatorio Del Banco De Seguros Del Estado - Llamado Público N° 01/2016 Asesoramiento En La Elaboración Del Plan De Equipamiento y Las Adquisiciones, Para El Nuevo Sanatorio Del Banco De Seguros Del Estado. Ref. CND-PyS/PRO/19/11/2016</p>	 globesalud
<p><i>Ficha técnica</i></p>		

Equipo:	Pistola de presión aire / agua	Código Equipo:
		GF.CE055
Local ubicación:	1158	Cantidad: 2

<u>Características técnicas solicitadas</u>	<u>Características técnicas Ofertadas</u>
<i>Pistola de aire para el secado de elementos quirúrgicos.</i>	
Pistola de aire completa con tubo de 1,5 metros aproximadamente.	
Con cono guía y set de, como mínimo, 8 adaptadores estándar.	
Canal regulable a través del gatillo.	
<i>Pistola de agua para el lavado y limpieza de elementos quirúrgicos.</i>	
Pistola de agua completa con tubo de 1,5 metros aproximadamente.	
Con cono guía y set de, como mínimo, 8 adaptadores estándar.	
Canal regulable a través del gatillo.	

<p>Fideicomitente Fiduciario</p> 	<p>Fideicomiso Del Sanatorio Del Banco De Seguros Del Estado - Llamado Público N° 01/2016 Asesoramiento En La Elaboración Del Plan De Equipamiento y Las Adquisiciones, Para El Nuevo Sanatorio Del Banco De Seguros Del Estado. Ref. CND-PyS/PRO/19/11/2016</p>	 globoesalud
<p><i>Ficha técnica</i></p>		

Equipo:	Soldadora de bolsas	Código Equipo:
		BI.CE067
Local ubicación:	1154	Cantidad: 1

<u>Características técnicas solicitadas</u>	<u>Características técnicas Ofertadas</u>
Soldadora de bolsas con sistema de sellado continuo.	
Selección automática del tiempo de sellado y temperatura (de 80 a 220°C)	
Ancho máximo de soldadura (12 mm).	
Potencial: 500W.	
Incluye soporte de rollos	
Con impresora electrónica y aviso de mantenimiento.	
Frecuencia orientativa: 43kHz.	

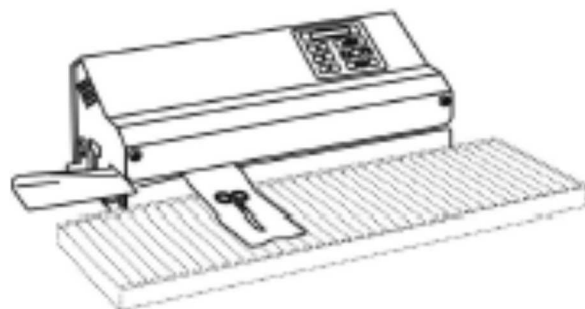

<p>Fideicomitente Fiduciario</p> 	<p>Fideicomiso Del Sanatorio Del Banco De Seguros Del Estado - Llamado Público N° 01/2016 Asesoramiento En La Elaboración Del Plan De Equipamiento y Las Adquisiciones, Para El Nuevo Sanatorio Del Banco De Seguros Del Estado. Ref. CND-PyS/PRO/19/11/2016</p>	 globoesalud
<p><i>Ficha técnica</i></p>		

<u>Equipo:</u>	Soporte corte bolsas envasado	Código Equipo:
		GF.CE068
Local ubicación:	1153, 1154	Cantidad: 2

<u>Características técnicas solicitadas</u>	<u>Características técnicas Ofertadas</u>
Soporte para la dispensación y corte de bolsa en rollo para esterilizar material suelto.	
Construido totalmente en acero inoxidable AISI 304.	
Provisto de cuchilla de corte.	

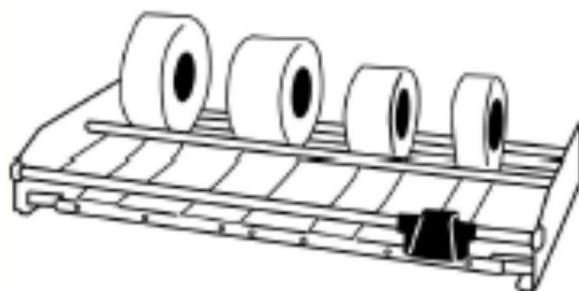

<p>Fideicomitente</p> 	<p>Fiduciario</p>	<p>Fideicomiso Del Sanatorio Del Banco De Seguros Del Estado - Llamado Público N° 01/2016 Asesoramiento En La Elaboración Del Plan De Equipamiento y Las Adquisiciones, Para El Nuevo Sanatorio Del Banco De Seguros Del Estado. Ref. CND-PyS/PRO/19/11/2016</p>	 globesalud
		<p><i>Ficha técnica</i></p>	

Equipo:	Lámpara lupa con anclaje a mesa y conexión a red	Código Equipo:
		GF.CE029
Local ubicación:	1154	Cantidad: 4

<u>Características técnicas solicitadas</u>	<u>Características técnicas Ofertadas</u>
Lámpara de lupa con lente de 5 dioptrías de aumentos.	
Con sistema de sujeción a mesa.	
Conexión eléctrica a red e interruptor de encendido /apagado en el cuerpo de la lupa para facilitar su acceso.	
Fabricado en acero pintado blanco.	
Brazo articulado con movimiento arriba-abajo / izquierda-derecha. Ángulo de giro 360°.	
Parte eléctrica con doble aislamiento clase II	
Aro-bombilla de bajo consumo de forma anular para luz diurna de 22 vatios, 6500 Kelvin, 800 lux de intensidad de luz a una distancia de 35 cm, flujo luminoso de 1200 lúmenes.	
Cabezal aprox. 225 mm.	

<p>Fideicomitente</p> 	<p>Fiduciario</p>	<p>Fideicomiso Del Sanatorio Del Banco De Seguros Del Estado - Llamado Público N° 01/2016 Asesoramiento En La Elaboración Del Plan De Equipamiento y Las Adquisiciones, Para El Nuevo Sanatorio Del Banco De Seguros Del Estado. Ref. CND-PyS/PRO/19/11/2016</p>	 globesalud
		<p><i>Ficha técnica</i></p>	

Equipo:	Descalcificador de agua, 1500 lts	Código Equipo:
		GE.XX001
Local ubicación:	1147	Cantidad: 2

<u>Características técnicas solicitadas</u>	<u>Características técnicas Ofertadas</u>
Descalcificador de agua para la eliminación de la dureza mediante resinas de intercambio iónico, preferiblemente tipo compacto.	
Equipado con filtro sedimentos.	
Con válvula volumétrica, programador digital y regeneración retardada.	
Botella construida en poliéster reforzado con fibra de vidrio (PRFV) o similar.	
Con cuerpo de la válvula de bronce que permita la opción de agua caliente hasta 65°C.	
Turbina para el control del volumen de agua tratada.	
Conexión 1".	
Carga de resina de uso alimentario, de alta capacidad para un alto rendimiento de al menos 30 L.	
Adecuada para una presión de trabajo de al menos 2,5 a 6 bares.	
Temperatura máxima no superior a 45°C.	
Consumo estimado de <=/= 6 kg de sal.	
Caudal máximo de 1500 l/h; (no inferior de 1,2 m3/h)	
Se deberá indicar la frecuencia de regeneración que se ofrece.	

Incluye:

BI.XX051	Kit de conexiones para descalcificador.	Cantidad: 2
----------	---	-------------

Fideicomitente 	Fiduciario Fideicomiso Del Sanatorio Del Banco De Seguros Del Estado - Llamado Público N° 01/2016 Asesoramiento En La Elaboración Del Plan De Equipamiento y Las Adquisiciones, Para El Nuevo Sanatorio Del Banco De Seguros Del Estado. Ref. CND-PyS/PRO/19/11/2016	 globoesalud
<i>Ficha técnica</i>		

Equipo:	Carro de carga y descarga del esterilizador	Código Equipo:
		BI.CE004
Local ubicación:	1147	Cantidad: 4

<u>Características técnicas solicitadas</u>	<u>Características técnicas Ofertadas</u>
Carros para facilitar las labores de carga y descarga de los chasis de carga con las cajas y paquetes de instrumental en los esterilizadores de vapor solicitados en este documento.	
Fabricado en acero inoxidable AISI 304.	
Con sistema de fijación entre el carro y la entrada-salida del esterilizador.	
Con guías de cámara que reduzcan el esfuerzo físico de arrastre.	
Cuadro ruedas, dos con freno.	
Cada carro dispondrá de su correspondiente chasis de carga o estructura que lo sustituya.	

Ejemplo:



<p>Fideicomitente</p>	<p>Fiduciario</p>	<p>Fideicomiso Del Sanatorio Del Banco De Seguros Del Estado - Llamado Público N° 01/2016 Asesoramiento En La Elaboración Del Plan De Equipamiento y Las Adquisiciones, Para El Nuevo Sanatorio Del Banco De Seguros Del Estado. Ref. CND-PyS/PRO/19/11/2016</p>	
		<p><i>Ficha técnica</i></p>	

Equipo:	Plataforma de carga	Código Equipo:
		BI.CE056
Local ubicación:	1147	Cantidad: 4

<u>Características técnicas solicitadas</u>	<u>Características técnicas Ofertadas</u>
Chasis de carga para la colocación de paquetes y cajas de instrumental dentro del esterilizador para su procesado.	
Estructura construida en acero inoxidable calidad AISI 304	
Provisto de dos estantes: uno fijo en la base y el intermedio regulable en altura para ajustarse al volumen de los paquetes y cajas a esterilizar.	
Adaptado al volumen de la cámara de los esterilizadores aportados.	

Ejemplo:



<p>Fideicomitente</p> <p>Fiduciario</p> 	<p>Fideicomiso Del Sanatorio Del Banco De Seguros Del Estado - Llamado Público N° 01/2016 Asesoramiento En La Elaboración Del Plan De Equipamiento y Las Adquisiciones, Para El Nuevo Sanatorio Del Banco De Seguros Del Estado. Ref. CND-PyS/PRO/19/11/2016</p>	 globesalud
<p><i>Ficha técnica</i></p>		

Equipo:	Carro transporte varilla 2 estantes	Código Equipo:
		GF.CE007
Local ubicación:	1139, 1150, 1143, 1154	Cantidad: 7

<u>Características técnicas solicitadas</u>	<u>Características técnicas Ofertadas</u>
Carro de transporte de varillas con dos baldas.	
Construido en acero inoxidable calidad AISI304.	
Varillas electrosoldadas.	
Cuatro ruedas, dos con freno y dos direccionales.	
Con asidero para manejo más ergonómico.	
Dimensiones aproximadas: 600 x 1000 x 900mm (ancho * largo * alto).	

Ejemplo:



<p>Fideicomitente</p> <p>Fiduciario</p> 	<p>Fideicomiso Del Sanatorio Del Banco De Seguros Del Estado - Llamado Público N° 01/2016 Asesoramiento En La Elaboración Del Plan De Equipamiento y Las Adquisiciones, Para El Nuevo Sanatorio Del Banco De Seguros Del Estado. Ref. CND-PyS/PRO/19/11/2016</p>	 globoesalud
<p><i>Ficha técnica</i></p>		

Equipo:	Carro de transporte hermético	Código Equipo:
		GF.CE008
Local ubicación:	1145	Cantidad: 4

<u>Características técnicas solicitadas</u>	<u>Características técnicas Ofertadas</u>
Carro cerrado específicamente diseñado para el transporte de las cajas de instrumental.	
Construido interior y exteriormente en acero inoxidable calidad AISI-304	
Provisto de puerta batiente con sistema que impida su cierre accidental.	
Capacidad para contener hasta 5-6 módulos de esterilización (contenedores de cestas de 600 x 300 x 300 mm).	
Con protecciones perimetrales.	
Con tiradores para mejor maniobrabilidad.	
Con 4 ruedas, dos de ellas giratorias y con freno.	
Dimensiones aproximadas: 1500 x 600 x 1200 mm (largo * ancho *alto).	
Con baldas interiores semi extraíbles para facilitar la carga y descarga del carro.	

Ejemplo:



<p>Fideicomitente</p> 	<p>Fiduciario</p>	<p>Fideicomiso Del Sanatorio Del Banco De Seguros Del Estado - Llamado Público N° 01/2016 Asesoramiento En La Elaboración Del Plan De Equipamiento y Las Adquisiciones, Para El Nuevo Sanatorio Del Banco De Seguros Del Estado. Ref. CND-PyS/PRO/19/11/2016</p>	 globesalud
		<p><i>Ficha técnica</i></p>	

<u>Equipo:</u>	Carro soporte rollos y papel	Código Equipo:
		GF.CE011
Local ubicación:	1153, 1154	Cantidad: 2

<u>Características técnicas solicitadas</u>	<u>Características técnicas Ofertadas</u>
Carro para soporte, distribución y transporte de papel crepado y/o bobinas de papel mixto.	
Construido en acero calidad AISI 304.	
Con regulación para adaptarse a los diversos rollos de papel.	
Con 4 ruedas, 2 con freno y sistema que garantice su estabilidad.	
Con rejilla inferior para evitar la caída de los papeles al suelo.	
Dimensiones aproximadas: 1500 x 600 x 1200 mm (largo * ancho *alto).	

Ejemplo:



<p>Fideicomitente</p> <p>Fiduciario</p> 	<p>Fideicomiso Del Sanatorio Del Banco De Seguros Del Estado - Llamado Público N° 01/2016 Asesoramiento En La Elaboración Del Plan De Equipamiento y Las Adquisiciones, Para El Nuevo Sanatorio Del Banco De Seguros Del Estado. Ref. CND-PyS/PRO/19/11/2016</p>	 globoesalud
<p><i>Ficha técnica</i></p>		

<u>Equipo:</u>	Carro de transferencia, Lavadora / desinfectadora	Código Equipo:
		MC.CE005
Local ubicación:	1158, 1154	Cantidad: 2

<u>Características técnicas solicitadas</u>	<u>Características técnicas Ofertadas</u>
Carros para la carga y descarga de las cajas y racks de material en la lavadora termodesinfectadora.	
Construido totalmente en acero inoxidable AISI 304.	
Con sistema de fijación y guías de cámara.	
Acoplable a la termodesinfectadora, a una mesa de trabajo o a la zona de carga.	
Con cuatro ruedas, sistema de freno y bloqueo.	
Con tirador para mejor maniobrabilidad.	

Ejemplo:



<p>Fideicomitente Fiduciario</p> 	<p>Fideicomiso Del Sanatorio Del Banco De Seguros Del Estado - Llamado Público N° 01/2016 Asesoramiento En La Elaboración Del Plan De Equipamiento y Las Adquisiciones, Para El Nuevo Sanatorio Del Banco De Seguros Del Estado. Ref. CND-PyS/PRO/19/11/2016</p>	 globesalud
<p><i>Ficha técnica</i></p>		

<u>Equipo:</u>	Carro de transporte de racks	Código Equipo:
		MC.CE006
Local ubicación:	1154, 1158	Cantidad: 3

<u>Características técnicas solicitadas</u>	<u>Características técnicas Ofertadas</u>
Carro o soporte para el deslizamiento de los chasis de carga o cestas de carga en los esterilizadores.	
Construido en acero inoxidable, adaptado al tamaño de la cámara.	
Con rodamientos de alta durabilidad.	

Ejemplo:



<p>Fideicomitente Fiduciario</p> 	<p>Fideicomiso Del Sanatorio Del Banco De Seguros Del Estado - Llamado Público N° 01/2016 Asesoramiento En La Elaboración Del Plan De Equipamiento y Las Adquisiciones, Para El Nuevo Sanatorio Del Banco De Seguros Del Estado. Ref. CND-PyS/PRO/19/11/2016</p>	 globoesalud
<p><i>Ficha técnica</i></p>		

<u>Equipo:</u>	Carro de transporte de instrumental usado	Código Equipo:
		MC.CE009
Local ubicación:	1160	Cantidad: 3

<u>Características técnicas solicitadas</u>	<u>Características técnicas Ofertadas</u>
Carro cerrado para el transporte de material usado, tanto en cubeta como el de las cajas o set sin utilizar, evitando la mezcla de cubetas o contenedores.	
Construido en acero inoxidable.	
Con dos puertas	
Balda de altura regulable, construida en rejilla en acero electrosoldado	
Con agarrador para facilitar su transporte	
Dimensiones aproximadas: 800x500x1500 (largo * fondo*alto).	
Su forma y dimensiones han de facilitar la fácil diferenciación del carro de transporte cerrado de material estéril (código de equipo GF.CE008)	

<p>Fideicomitente Fiduciario</p> 	<p>Fideicomiso Del Sanatorio Del Banco De Seguros Del Estado - Llamado Público N° 01/2016 Asesoramiento En La Elaboración Del Plan De Equipamiento y Las Adquisiciones, Para El Nuevo Sanatorio Del Banco De Seguros Del Estado. Ref. CND-PyS/PRO/19/11/2016</p>	 globesalud
<p><i>Ficha técnica</i></p>		

Equipo:	Carro transporte, 2 estantes	Código Equipo: MC.CE013
Local ubicación:	1158	Cantidad: 1

<u>Características técnicas solicitadas</u>	<u>Características técnicas Ofertadas</u>
Carro de transporte multifunción de 2 bandejas	
Carro modular, construido en tubo de acero inoxidable 18/10.	
Baldas construidas en polietileno sin juntas y con borde elevado para evitar la caída de los elementos transportados.	
Altura regulable de las baldas.	
Rueda de 125 mm.	
Paragolpes de plástico termo-endurecidos.	
Medidas aproximadas: 620 x 500 x 950 mm.	

<p>Fideicomitente</p> <p>Fiduciario</p> 	<p>Fideicomiso Del Sanatorio Del Banco De Seguros Del Estado - Llamado Público N° 01/2016 Asesoramiento En La Elaboración Del Plan De Equipamiento y Las Adquisiciones, Para El Nuevo Sanatorio Del Banco De Seguros Del Estado. Ref. CND-PyS/PRO/19/11/2016</p>	 globesalud
<p><i>Ficha técnica</i></p>		

Equipo:	Carro móvil porta cestas	Código Equipo:
		MC.CE059
Local ubicación:	1153	Cantidad: 1

<u>Características técnicas solicitadas</u>	<u>Características técnicas Ofertadas</u>
Rack móvil central dotado de 6 bandejas de varilla (3 a cada lado) para el alojamiento de cestas y cajas de instrumental.	
Construido en acero inoxidable calidad AISI 304.	
Dotado de cuatro ruedas giratorias, dos de ellas con freno.	
Dimensiones: 680 x 700 x 1800 mm. (ancho x prof. x alto)	
Dimensiones bandejas: 320 x 620 mm (ancho x prof.)	

Ejemplo:



<p>Fideicomitente Fiduciario</p> 	<p>Fideicomiso Del Sanatorio Del Banco De Seguros Del Estado - Llamado Público N° 01/2016 Asesoramiento En La Elaboración Del Plan De Equipamiento y Las Adquisiciones, Para El Nuevo Sanatorio Del Banco De Seguros Del Estado. Ref. CND-PyS/PRO/19/11/2016</p>	 globoesalud
<p><i>Ficha técnica</i></p>		

<u>Equipo:</u>	Cestas de carga para esterilizadores	Código Equipo:
		BI.CE017
Local ubicación:	1154	Cantidad: 12

<u>Características técnicas solicitadas</u>	<u>Características técnicas Ofertadas</u>
Cestas de rejilla para la introducción de paquetes en el esterilizador.	
Construida en acero inoxidable electropulido AISI 304.	
Dimensiones aproximadas: 580 x 290 x 300 mm (largo x ancho x alto)	

Ejemplo:



<p>Fideicomitente Fiduciario</p> 	<p>Fideicomiso Del Sanatorio Del Banco De Seguros Del Estado - Llamado Público N° 01/2016 Asesoramiento En La Elaboración Del Plan De Equipamiento y Las Adquisiciones, Para El Nuevo Sanatorio Del Banco De Seguros Del Estado. Ref. CND-PyS/PRO/19/11/2016</p>	 globesalud
<p><i>Ficha técnica</i></p>		

<u>Equipo:</u>	Cestillos de lavado DIN 1/1	Código Equipo:
		GE.CE018
Local ubicación:	1158	Cantidad: 10

<u>Características técnicas solicitadas</u>	<u>Características técnicas Ofertadas</u>
Cesta DIN 1/1 fabricada en malla de acero inoxidable calidad AISI 304 y acabado electro pulido.	
Con 2 asas laterales.	
Apilables.	
Dimensiones = 485 x 250 x 50 mm (Prof. X ancho x alto)	

<p>Fideicomitente</p> 	<p>Fiduciario</p>	<p>Fideicomiso Del Sanatorio Del Banco De Seguros Del Estado - Llamado Público N° 01/2016 Asesoramiento En La Elaboración Del Plan De Equipamiento y Las Adquisiciones, Para El Nuevo Sanatorio Del Banco De Seguros Del Estado. Ref. CND-PyS/PRO/19/11/2016</p>	 globesalud
		<p><i>Ficha técnica</i></p>	

Equipo:	Cesta carga apilable, 58x29x14 cm	Código Equipo:
		GF.XX015
Local ubicación:	1139, 1144	Cantidad: 212

<u>Características técnicas solicitadas</u>	<u>Características técnicas Ofertadas</u>
Cestas de carga normalizadas UTE para albergar el material de la unidad de Esterilización.	
Dimensiones 58x29x14 cm	
Construidas totalmente en varilla de acero inoxidable 18/8.	
Acceso frontal.	
Garantizará el apilamiento de cestas de manera estable.	
Con separador interior.	

<p>Fideicomitente Fiduciario</p> 	<p>Fideicomiso Del Sanatorio Del Banco De Seguros Del Estado - Llamado Público N° 01/2016 Asesoramiento En La Elaboración Del Plan De Equipamiento y Las Adquisiciones, Para El Nuevo Sanatorio Del Banco De Seguros Del Estado. Ref. CND-PyS/PRO/19/11/2016</p>	 globoesalud
<p><i>Ficha técnica</i></p>		

Equipo:	Cesta carga apilable, 58x29x28 cm	Código Equipo: GF.XX016
Local ubicación:	1139, 1144	Cantidad: 210

<u>Características técnicas solicitadas</u>	<u>Características técnicas Ofertadas</u>
Cestas de carga normalizadas UTE para albergar el material de la unidad de Esterilización	
Dimensiones 58x29x28 cm	
Construidas totalmente en varilla de acero inoxidable 18/8.	
Acceso frontal.	
Garantizará el apilamiento de cestas de manera estable.	
Con separador interior.	

<p>Fideicomitente</p> <p>Fiduciario</p> 	<p>Fideicomiso Del Sanatorio Del Banco De Seguros Del Estado - Llamado Público N° 01/2016 Asesoramiento En La Elaboración Del Plan De Equipamiento y Las Adquisiciones, Para El Nuevo Sanatorio Del Banco De Seguros Del Estado. Ref. CND-PyS/PRO/19/11/2016</p>	 globoesalud
<p><i>Ficha técnica</i></p>		

Equipo:	Bastidor almacenaje 36 cestas, 195x60x215 cm	Código Equipo: GF.XX019
Local ubicación:	1139, 1144	Cantidad: 28

<u>Características técnicas solicitadas</u>	<u>Características técnicas Ofertadas</u>
Bastidores cuelga cestas para el almacenaje de material envolsado y empaquetado	
Construcción en varilla de acero inoxidable pintada epoxy.	
Con cuatro/cinco estantes de altura regulable sin herramientas.	
Para colocar en zona central, por lo que no requiere anclaje a pared.	
Montado sobre 4 patas que den estabilidad al conjunto	
La construcción ha de permitir la libre circulación de aire.	
Medidas aproximadas: 130*60*190 cm (ancho, fondo, alto)	

Ejemplo:

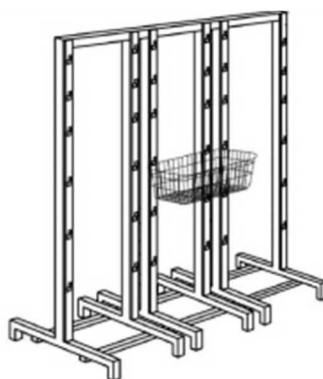

<p>Fideicomitente</p>	<p>Fiduciario</p>	<p>Fideicomiso Del Sanatorio Del Banco De Seguros Del Estado - Llamado Público N° 01/2016 Asesoramiento En La Elaboración Del Plan De Equipamiento y Las Adquisiciones, Para El Nuevo Sanatorio Del Banco De Seguros Del Estado. Ref. CND-PyS/PRO/19/11/2016</p>	
		<p><i>Ficha técnica</i></p>	



Equipo:	Estantería alta varilla 4 niveles, 100x50x200 cm	Código Equipo:
		GF.XX030
Local ubicación:	1139, 1144, 1150	Cantidad: 29

<u>Características técnicas solicitadas</u>	<u>Características técnicas Ofertadas</u>
Estantería alta de varilla, dotada de cuatro estantes.	
Construida en varilla de acero cromada y revestida de un baño de protección de "epoxy" inoxidable inalterable a cambios de temperatura.	
Su estructura permite la libre circulación de aire en el material almacenado.	
Con sistema de anclaje a pared para mayor seguridad y estabilidad	
Medidas aproximadas: 100x50x200 cm (ancho x fondo x alto).	

<p>Fideicomitente Fiduciario</p> 	<p>Fideicomiso Del Sanatorio Del Banco De Seguros Del Estado - Llamado Público N° 01/2016 Asesoramiento En La Elaboración Del Plan De Equipamiento y Las Adquisiciones, Para El Nuevo Sanatorio Del Banco De Seguros Del Estado. Ref. CND-PyS/PRO/19/11/2016</p>	 globoesalud
<p><i>Ficha técnica</i></p>		

Equipo:	Mesa clasificación textil, 180x88x90 cm	Código Equipo:
		GF.CE043
Local ubicación:	1153	Cantidad: 2

<u>Características técnicas solicitadas</u>	<u>Características técnicas Ofertadas</u>
Mesa construida totalmente en acero inoxidable AISI 304, calidad 18/8, grosor mínimo exigido de 1,2 mm.	
Con estante inferior.	
Medidas aproximadas (largo x ancho x alto): 1800 x 88 x 900 mm.	

<p>Fideicomitente Fiduciario</p> 	<p>Fideicomiso Del Sanatorio Del Banco De Seguros Del Estado - Llamado Público N° 01/2016 Asesoramiento En La Elaboración Del Plan De Equipamiento y Las Adquisiciones, Para El Nuevo Sanatorio Del Banco De Seguros Del Estado. Ref. CND-PyS/PRO/19/11/2016</p>	 globoesalud
<p><i>Ficha técnica</i></p>		

Equipo:	Mesa de preparación y envasado	Código Equipo:
		GF.CE044
Local ubicación:	1154	Cantidad: 4

<u>Características técnicas solicitadas</u>	<u>Características técnicas Ofertadas</u>
Mesa para el empaquetado de material a esterilizar y confección de cajas de instrumental.	
Superficie de trabajo inalterable y no rallable, resistente a golpes y a sistemas de limpieza.	
Estructura construida en acero inoxidable calidad AISI 304.	
Con tres cajones lineales	
Barra apoyapiés en acero inoxidable.	
Medidas aproximadas (largo x ancho x alto): 1800 x 600 x 900 mm	
Patas con altura regulables y topes de goma.	

<p>Fideicomitente Fiduciario</p> 	<p>Fideicomiso Del Sanatorio Del Banco De Seguros Del Estado - Llamado Público N° 01/2016 Asesoramiento En La Elaboración Del Plan De Equipamiento y Las Adquisiciones, Para El Nuevo Sanatorio Del Banco De Seguros Del Estado. Ref. CND-PyS/PRO/19/11/2016</p>	 globesalud
<p><i>Ficha técnica</i></p>		

<u>Equipo:</u>	Mesa de trabajo mural acero inox (metro lineal)	Código Equipo: GF.CE045
Local ubicación:	1143, 1152	Cantidad: 5.5 m/l

<u>Características técnicas solicitadas</u>	<u>Características técnicas Ofertadas</u>
Construida totalmente en acero inoxidable AISI 304, calidad 18/8, grosor mínimo exigido de 1,2 mm.	
Con estante inferior y peto posterior.	
Medidas aproximadas (fondo x alto): 700 x 900 mm.	
Patas con altura regulable y topes de goma.	